

# KRASLICE

## a velikonoční ozdoby

Kamila Skopová

Alena Vondrušková

22 podrobných návodů

Šikovné  
Ruce



## Upozornění pro čtenáře a uživatele této knihy

Všechna práva vyhrazena. Žádná část této tištěné či elektronické knihy nesmí být reprodukována a šířena v papírové, elektronické či jiné podobě bez předchozího písemného souhlasu nakladatele. Neoprávněné užití této knihy bude **trestně stíháno**.

*Používání elektronické verze knihy je umožněno jen osobě, která ji legálně nabyla a jen pro její osobní a vnitřní potřeby v rozsahu stanoveném autorským zákonem. Elektronická kniha je datový soubor, který lze užívat pouze v takové formě, v jaké jej lze stáhnout s portálu. Jakékoliv neoprávněné užití elektronické knihy nebo její části, spočívající např. v kopírování, úpravách, prodeji, pronajímání, půjčování, sdělování veřejnosti nebo jakémkoliv druhu obchodování nebo neobchodního šíření je zakázáno! Zejména je zakázána jakákoliv konverze datového souboru nebo extrakce části nebo celého textu, umístování textu na servery, ze kterých je možno tento soubor dále stahovat, přitom není rozhodující, kdo takovéto sdílení umožnil. Je zakázáno sdělování údajů o uživatelském účtu jiným osobám, zasahování do technických prostředků, které chrání elektronickou knihu, případně omezují rozsah jejího užití. Uživatel také není oprávněn jakkoliv testovat, zkoušet či obcházet technické zabezpečení elektronické knihy.*



# OBSAH



|                              |           |
|------------------------------|-----------|
| <b>Velikonoce</b>            | <b>5</b>  |
| <b>Pomlázky</b>              | <b>6</b>  |
| Pomlázka z osmi proutků      | 7         |
| Pomlázka s ozdobným držadlem | 8         |
| Pomlázka z devíti proutků    | 9         |
| <b>Klapače</b>               | <b>10</b> |
| Jednoduchý klapač            | 11        |
| Klapač – koník               | 12        |
| <b>Kraslice</b>              | <b>14</b> |
| Techniky                     | 15        |
| Vajíčka                      | 16        |
| Barvení                      | 17        |
| Rostlinná batika             | 18        |
| Vosková batika               | 20        |
| Batika                       | 22        |
| Vícebarevná batika           | 24        |
| Leptané kraslice             | 26        |
| Reliéfní barva voskem        | 27        |
| Gravírované kraslice         | 28        |
| Kraslice zdobené slámou      | 30        |
| Kraslice polepené sítinou    | 32        |
| Drátované kraslice           | 34        |
| <b>Ptáček</b>                | <b>36</b> |
| <b>Figurky</b>               | <b>38</b> |
| <b>Holubička</b>             | <b>40</b> |
| <b>Líto</b>                  | <b>42</b> |
| Líto se Smrtholkou           | 42        |
| Líto z borovice              | 44        |
| Líto s kočičkami             | 45        |
| <b>Tradiční pečivo</b>       | <b>46</b> |
| Pečivo                       | 47        |





# VELIKONOCE

Velikonoce patří k vrcholům křesťanského církevního roku. Jsou oslavou zmrtvýchvstání Krista po jeho ukřižování. Noc, kdy Kristus zázračně vstal z mrtvých, se začala označovat jako Velká noc, noc největšího tajemství – odtud pochází název Velikonoce. Příběh, který dal základ křesťanským Velikonocům, je popsán v Bibli. Odehrál se v Jeruzalémě v roce 33 našeho letopočtu.

Oslavy ve velikonočním období však mají ve skutečnosti starší původ, který souvisí s pohanskými svátky příchodu jara, slunce a tepla. Toto období roku znamenalo pro naše předky konec dlouhé zimy a počátek nového léta. Svou naději na dobrý a úrodný rok se snažili podpořit různými pověrečnými obřady. A některé z těchto pohanských rituálů, ať už byly keltské, germánské nebo slovanské, se smísily s křesťanskými a existují dodnes.

V českých zemích se Velikonoce slavily od středověku, původně jako bujará zábava, později se podařilo vtisknout jim církevní ráz spojený s půstem a návštěvou kostela. Spolu s tím však stále žila řada obyčejů, bez kterých se lidová kultura neobešla. Lidé se chtěli bavit v každé době.



# POMLÁZKY

Bez pomlázky, upletené z pružných vrbových proutků, si dnes neumíme Velikonoce ani představit. Slouží k více či méně bolestivému vyšlehání žen a dívek, od těch nejmenších až po maminky a babičky.

V české a moravské tradici patří tento zvyk k velikonočnímu pondělí, poslednímu svátečnímu dni.

Byly však i výjimky, někde se na koledu s pomlázkami chodilo i o den dřív nebo později. V některých krajích bylo zařité i spravedlivé střídání – chlápci chodili šlehat v pondělí a dívky zase na oplátku v úterý.

Od nepaměti si lidé mysleli, že jarní příroda, probouzející se ze zimního spánku, vlévá svou energii do rašících větvíček stromů a keřů. A z těchto proutků je pak možné přenést sílu a zdraví na člověka a tím ho omladit. Jak? No právě správně mířeným šlehnutím, které musí i trochu zabolet.

Podobné vlastnosti přičítali kdysi naši předkové i vodě, hlavně té tekoucí v řekách a potocích. Proto také v některých krajích spojují pomlázku s poléváním, postříkáváním nebo přímo házením do vody.

Aby vyšlehání pomlázkou opravdu splnilo svůj účel, musí být upletená z čerstvých proutků, nalitých novou mízou. Proto je nejlepší vyrobit si před Velikonoce mi novou, každý rok třeba trochu jinak. Může to být jen proutek, ozdobený barevnou mašlí, může být upletená z různého počtu proutků, anebo třeba s ozdobným držadlem. Není to tak těžké, jak se na první pohled zdá.



## materiál

- vrbové pruty stejné síly i délky (bez větvení)
- pevný provázek
- barevné stuhy

## pomůcky

- ostrý nůž



## příprava

Proutky je lepší nařezat v době, kdy ještě nejsou příliš naražené, takže pokud Velikonoce připadnou až na duben, můžeme si je připravit dva nebo tři týdny předem. Před pletením je také dobré je na chvíli namočit do vody.

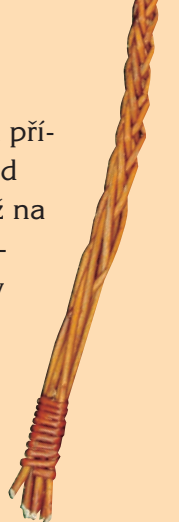



# Pomlázka z osmi proutků



## postup

Pruty srovnáme silnějšími konci k sobě a pevně ovážeme provázkem (*obr. 1*), přes něj pak obtočíme podélně rozštípnutý prut tak, aby vzniklo hladké držadlo (*obr. 2*). Připravený svazek pak zavěsíme na pevnou skobu (*obr. 3*), anebo jej může někdo při pletení držet. Proutky rozdělíme na dvě poloviny po čtyřech na sudé a liché (*obr. 4*). Krajní pravý proutek č. 8 provlékneme vrchem mezi dva prostřední na levé straně a spodem vrátíme napravo, kde zůstane jako spodní (*obr. 5*). Na druhé straně stejně provlékneme proutek č. 1, který pak zůstane jako spodní vlevo (*obr. 6*). Postup se stále opakuje, pracujeme vždy s nejvrchnějším proutkem, jednou z levé strany a jednou zprava. Důležité je pevně utahovat (*obr. 7*). Na konci pomlázku pevně svážeme provázkem, přečnívající proutky seřízneme a můžeme ozdobit jednou nebo několika barevnými stuhami (*obr. 8*).

Pokud by pro někoho bylo osm proutků moc, může jich použít jen šest. Postup je stejný, jen o trochu jednodušší – vrchní proutek z levé strany se provléká kolem středního na pravé straně.

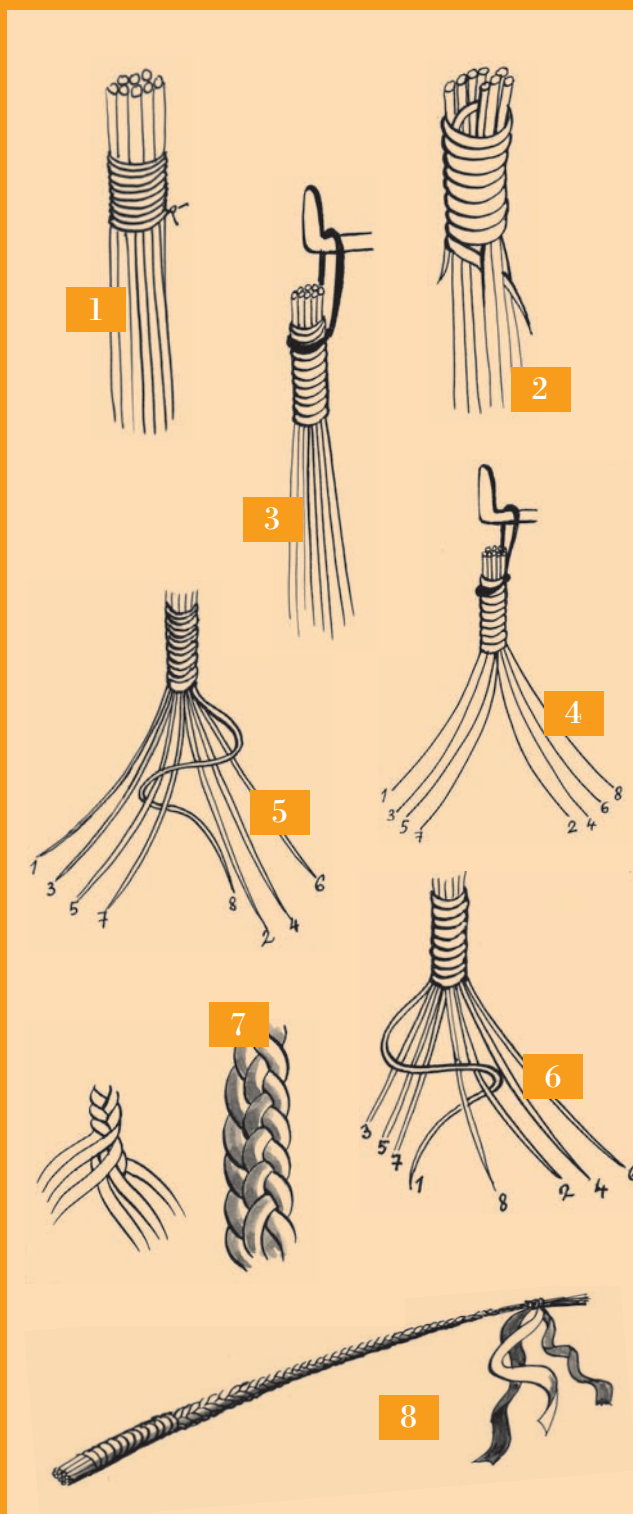

# Pomlázka s ozdobným držadlem

K hladkému držadlu (*obr. 2*) přivážeme protisměrně šest tenkých, dlouhých proutků (*obr. 9*). Přehrneme je po směru pomlázky (*obr. 10*) a rozdělíme do všech stran jako paprsky. Jeden proutek přiložíme proti směru hodinových ručiček před následující, jím obtočíme přiložený proutek (spodem) a přiložíme jej před další (*obr. 11*). Při zužování baňatého tvaru proutky nepokládáme vedle sebe, ale křížíme je. Postup je obdobný jako při pletení ozdoby ze slámy. Proutky jsou však silnější, a tak se s nimi lépe manipuluje, když konec pomlázky upevníme například do malého svěráku. Po zapletení držadla svazek otočíme a zavěšíme a dál pleteme z osmi proutků vlastní pomlázku. Držadlo začistíme buď obtočením provázku a odříznutím zbytků proutků, anebo můžeme přečnávající konce zaplést do těla pomlázky (*obr. 12, 13*).

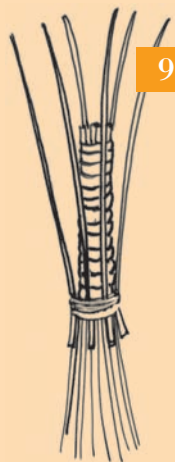

9



10

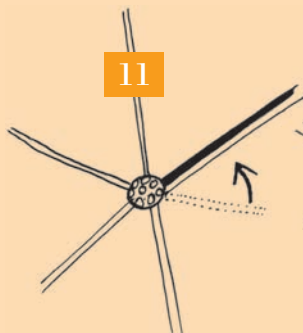

11

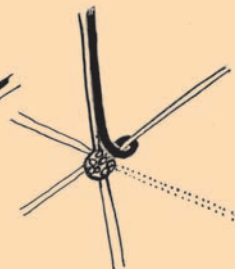

12



13



# Pomlázka z devíti proutků



Tato pomlázka vypadá trochu jinak, pletení však není o nic těžší. Oplétá se jeden středový prut, který bývá silnější než ostatní. Všechny se pevně sváží a obtočí rozstípnutým proutkem, stejně jako u předchozích pomlázek. Tentokrát však svazek nebudeme zavěšovat, ale naopak jej pevně sevřeme mezi koleny nebo upevníme do svěráku, protože budeme plést zdola nahoru (obr. 14). Prutem č. 2 obtočíme vrchem č. 9 a necháme jej na pravé straně. Prutem č. 1 obtočíme spodem č. 9 a necháme jej na levé straně (obr. 15). Tento princip pak stále opakujeme, dokud stačí délka proutů. Pleteme vždy nejspodnějším prutem na jedné a pak na druhé straně. Po začištění necháme silnější středový prut trochu vyčnívat a zdobíme ho stuhami (obr. 16).

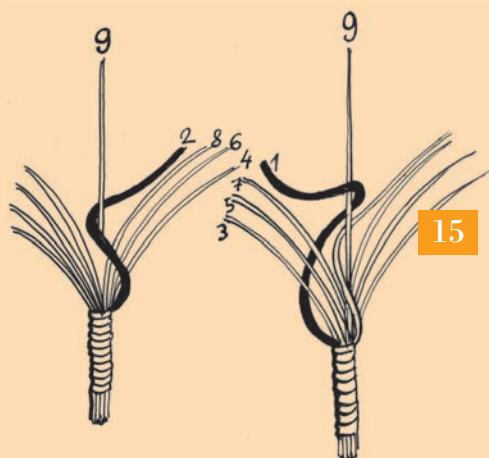
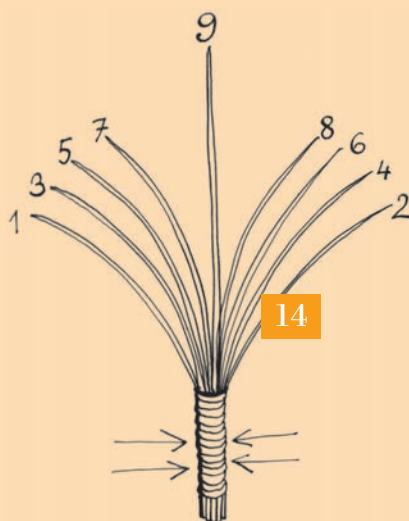

# KLAPAČE

Úkolem klapačů, stejně tak jako řehaček, bylo vydávat velký hluk. Dnes už však málokdo ví, co jejich ostrý zvuk znamenal.

Chodívало se s nimi na Zelený čtvrtek. Ten den totiž zazvonily naposledy kostelní zvony a zůstaly tiché až do soboty. Říkalo se, že odlétly do Říma. Chlapci se scházeli ještě za tmy a několikrát během dne obešli s rámusem celou vesnici, právě tak v pátek a ještě v sobotu, dokud se zase nerozezněly zvony na kostele. Dostávali za to od sousedů sladkosti, drobné mince, vejce i špek.

Všechny tyto rámusící nástroje jsou dřevěné, přičemž různé druhy dřeva způsobují rozdílnou barvu zvuku. Dřevo může zůstat ve své přírodní podobě, ale může se také mořit nebo malovat. Jedna ze starých technik je také vyrývání ornamentů do povrchu, který byl předtím vystaven působení kouře a ztmavl, takže vyřtuté linky a další motivy jsou světlé. Zakuřování se však později nahrazovalo mořením dřeva, do jehož povrchu lze také s úspěchem vyrývat dekor. Tak je zdoben i náš klapač – koník.



## materiál

- kulatá tyč (poslouží i smetáková) v délce 14 cm
- prkénko (8x15x1 cm)
- kolík-týpl (průměr 1,7 a délka 7 cm)
- lišta (5x2x0,5 cm)
- hranol (2,5x7,5x2,5 cm)
- dřevěný korálek (průměr 1 cm)

## pomůcky

- pilka • lupénková pilka • smirkové plátno • nůž • vrtačka • kladívko
- lepidlo Herkules • malý svěrák

## příprava

Nejprve si připravíme všechny polotovary a jejich konce a hrany začistíme smirkovým plátnem. Na desku a kladívko je lepší použít tvrdé dřevo (např. bukové), ostatní části mohou být i z měkkého dřeva.

# Jednoduchý klapač



## postup

Na kulatou tyčku si tužkou označíme umístění prkénka a těsně pod touto čarou vyvrátíme otvor pro aretovací kolík (**obr. 1**). Na vrchní části tyčky pak provrtáme otvor pro pohyblivý kolík s kladívkem (**obr. 2**) a lupénkovou pilkou vyřízneme zářez pro tělo kladívka (**obr. 3**). Zářez musí být tak široký a hluboký, aby se v něm kladívko mohlo volně pohybovat. V prkénku vyřízneme středový otvor pro tyčku (**obr. 4**). Nyní si připravíme kladívko klapače, které pilkou vyřízneme z hranolu podle předem připravené papírové šablony (**obr. 5**). Hrany začistíme. Do kladívka vyvrátíme nebo vydlabeme zápusť a do ní vlepíme připravenou lištu s otvorem (**obr. 6**). Tímto otvorem bude procházet kolík, na němž se kladívko pohybuje. Na obou stranách jej zajistíme polovinou dřevěného korálku, nalepeného nebo přibitého. Stabilitu prkénka zabezpečíme kolíkem v délce asi 5 cm, který vsuneme do předem vyvrta-ného otvoru (**obr. 7**). Pak už stačí klapač jen sestavit a vyzkoušet (**obr. 8**).

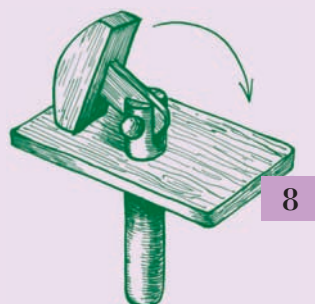
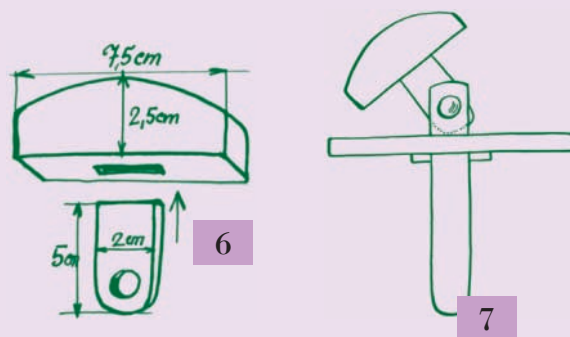
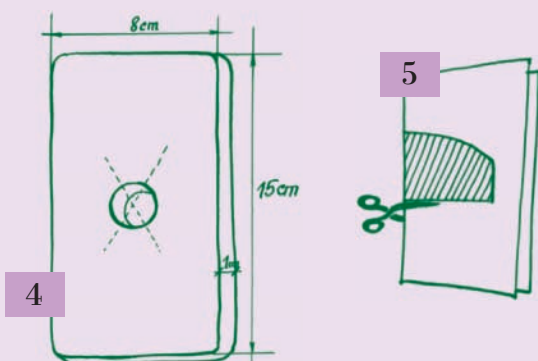
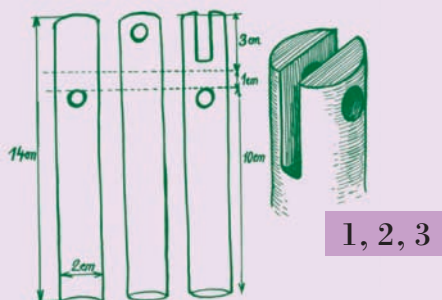

# Klapač - koník

## materiál

- kulatá tyč (délka 6 cm)
- dřevěná deska (14x16x0,5 cm)
- kolík-týpl (průměr 0,7 cm)
- lišta (14x2x1 cm)
- 2 dřevěné kroužky (průměr 2 cm, světlost 0,8 cm)
- dřevěný korálek (průměr 0,8–1 cm)
- špejle
- 2 hřebíčky
- mořidlo

## pomůcky

- pilka • lupénková pilka
- smirkové plátno • nůž
- vrtačka • kladívko • malé půlkulaté dlátko • malý stahovák • malý svěrák • lepidlo Herkules • bílá pastelka na předkreslení ornamentů

## příprava

Obrys koníka vystříháme z papíru a přeneseme na desku (měla by být z tvrdého dřeva). Stejně tak přeneseme obrysy obou „límečků“, k nimž bude koník připevněn. Desku pak utáhneme stahovákem ke stolu, pečlivě vyřízneme polotovary a začistíme smirkovým plátnem. Koníkovi vyvrtáme do spodní části břicha otvor



o průměru 0,8–1 cm. Potom nejen koníka, ale i všechny další polotovary napustíme mořidlem, podle potřeby i opakovaně, a necháme zvolna uschnout. Nyní můžeme malým dlátkem vyrývat ornamenty tak, aby se objevila původní barva dřeva. A dobrá rada pro všechny: praváci ať si levou ruku raději schovají pod stůl, totéž udělají leváci s pravou. Dláto může být nebezpečný nástroj!



## postup

Do připraveného kousku smetákové tyče vyvrtáme otvor pro kolík a stejný otvor uděláme i doprostřed lišty (**obr. 9**). Pomocí kolíku a lepidla pak obě části spojíme dohromady. Na delší strany lišty přilepíme límečky. Pro větší pevnost navrtáme z každé strany malý otvor a do něj zatlučeme špejli, namočenou v lepidle (**obr. 10**).

Kolíček, dlouhý přesně na šířku lišty, provlékneme břichem koníka a aby se neviklal, můžeme přidat z každé strany jeden pomocný kroužek, uříznutý ze smetákové tyče (**obr. 11**). Koník

se musí volně pohybovat sem tam a pěkně klapat kopýtky. Nakonec kolíček přitlučeme z obou stran a začistíme

nalepením půlek dřevěného korálku. Místo hřebíčků můžeme použít i špejle, zapuštěné spolu s lepidlem do vyvrtaných otvorů v obou límečcích.

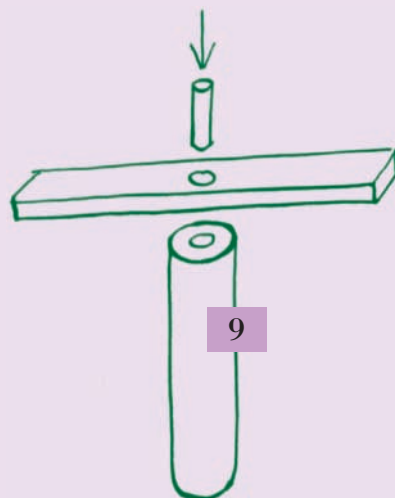

9

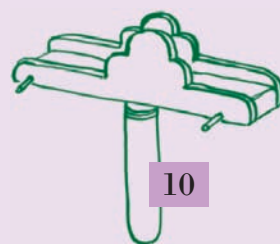

10



11



# KRASLICE

Velikonoční vajíčko má za sebou tisíciletou historii. Od nepaměti bylo symbolem nového života, který se v něm skrývá. Dokonce se vyprávěly pověsti o vzniku světa z vejce. Záhy začali lidé zdobit skořápky barvami a později i malovanými ornamenty a věřili, že tak se magická moc vajíčka ještě zesílí.

Jeden z nejstarších nálezů pochází z královského hrobu ve starosumerském Uru na území dnešního Iráku – zlaté vejce je datované do období 3300 let před naším letopočtem. Také na našem území se při archeologických vykopávkách našly zbytky červeně obarvených skořápek, které pocházejí z doby, kdy u nás vládla první přemyslovská knížata.

Zajímavé je, že v minulosti se zdobila pouze plná vejce, protože bez obsahu by ztratila svůj magický význam. Teprve ve 20. století se začala vejce vyfukovat a malovala se pouze prázdná skořápka. Mělo to své důvody. V době, kdy se kraslice vyráběly ve velkém na prodej, by se plná vejce ve skladech kazila. Navíc se začaly používat umělé anilinové barvy, které pronikaly skořápkou a vajíčko se už nedalo jíst.







Říká se, že Čechy a Morava jsou v tvorbě kraslic velmocemi. A je na tom hodně pravdy, protože nikde jinde na světě neexistuje takové množství způsobů zdobení, barev a ornamentů, ale ani tolik zkušených malářeček jako u nás.

Nejznámější technikou je batikování s použitím vosku, také gravírování neboli vyškrabování, malování barvami nebo barevným voskem, nalepování slaměných ornamentů. Kromě toho však lze obarvenou skořápku i leptat kyselinami, polepovat dužinou jezerní síťiny nebo textílem, drátovat, anebo okovávat železem.

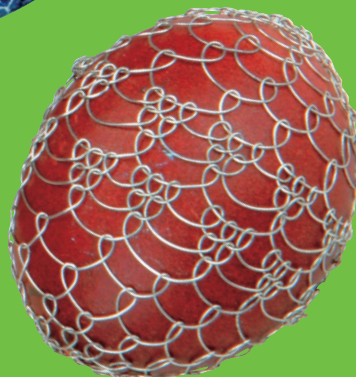

# Vajíčka

Převážná většina dnešních kraslic jsou vejce slepičí, občas se objeví také velká husí, anebo o trochu menší kachní. Používala se však i holubí, také vejce perliček nebo různých volně žijících ptáků. Pokud chceme ke zdobení používat prázdnou skořápku, musíme ji nejprve vyfouknout. Na obou špičkách opatrně uděláme malé otvory a jimi pomocí brčka vyfoukneme bílek i žloutek. Vajíčko vypláchneme. Před barvením dírky zalepíme voskem, kouskem slámy nebo textilu. Prázdné skořápce se říká různě – vejdunek, výfuk, jinde zase fukanec, fouk či pouch.

Vajíčka, která zdobíme pro sebe nebo pro koledníky, budou většinou plná, uvařená. Prázdná vejce se jako dárek nehodí, zvláště je-li vlastnoručně vyrobený. Vejdušky slouží spíše jako dekorace nebo turistické suvenýry.

Až do začátku 20. století se používala výhradně přírodní barviva. Dnes je výběr širší, kromě umělých barev, které mohou obsahovat i látky škodlivé zdraví, máme k dispozici také potravinářské barvy. Ale

barvy z přírody bývají hezčí a místo do obchodu stačí leckdy obejít

zahradu nebo kousek lesa, při-

padně sáhnout po sušených plodech.

Zvláštní postavení mezi barvami

má červená. Je nejoblíbenější

a také nejstarší. Někde se

dokonce podle ní Velikonocům

říkalo Červené svátky. Hodně se

také používala zelená barva jarní

přírody nebo žlutá jako

med či zralé obilí. Modrá

v minulosti tak oblíbená

nebyla, protože měla

symbolický nádech

neštěstí, právě tak jako

bílá – barva smrti, černá zase připomínala démony.



# Barvení



Jaká přírodní barviva se dnes nejčastěji používají?

**červená** – slupky z červené cibule (s trochou octa), červená řepa, borůvky, bezinky



**žlutá** – dřínový květ, kůra plané jabloně (zbavená tmavého povrchu), kmín, oves, lipový květ, zázvor, slabý čaj, šafrán (vyluhovaný v teplé vodě nebo lihovině)

**zelená** – tráva, barvínek, mladý jetel, nař petržele, šťovík, špenát, mladé obilí (světlé odstíny)



**hnědá** – dubová kůra (vařená se solí a octem způsobí tmavší odstíny), olšová kůra (přidáním zelené skalice či kousku rezavého železa je barva tmavší), ořechová kůra nebo listí, cibulové slupky a čaj (silnější odvary), káva

**černá** – dubová kůra vařená se solí, octem a sazemi, olšové šišky



U všech přírodních barviv záleží na síle odvaru a na délce barvení, jak jsou výsledné odstíny syté. Před každým barvením (i umělými barvivy) je dobré skořápku omýt v octové nebo alespoň obyčejné vodě, aby barva lépe přilnula. Pokud se k malování používá plné vejce, většinou se nejprve uvaří.

# Rostlinná batika

Dnes je to jedna z nejoblíbenějších technik. Je velmi jednoduchá a plná překvapení.

## materiál

- vařená nebo vyfouknutá vejce
- kousek textilu (gáza, záclonovina, punčocha apod.)
- lístky
- květy nebo tráva
- cibulové slupky

## pomůcky

- rezná nit
- nůžky

## příprava

Natrháme hrst zajímavě tvarovaných lístků, květů nebo travin. Lístky mohou být z jahodníku, popence, žebříčku, fialky nebo kopřivy, kvítky například z petrklíče, sasanky, sedmikrásky nebo fialky. Hezky však vypadá i vzor z obyčejné trávy.

## postup

Na omytou skořápku naskládáme vzor z rostlin (*obr. 1*) – stačí trochu naslinit, aby lépe držely, celé vajíčko pevně obalíme tkaninou a zavážeme (*obr. 2*). Pak je ponoříme do vody s cibulovými slupkami a necháme vařit asi deset minut.



1, 2, 3

Vejce pak zchladíme studenou vodou, opatrně odstraníme látku i kousky rostlin a skořápku osušíme (*obr. 3*). Pro větší lesk ji můžeme potřít tukem (nejlépe se osvědčila kůže od špeku) a vyleštit měkkým hadříkem.

Výsledný vzor nás většinou mile překvapí. Použijeme-li k zabalení vajíčka textil s velmi řídkou strukturou, objeví se na skořápce kromě bílých lístků a kvítků také jemná síťová mřížka.





